

Pritschenaufbauten

System offene Pritsche

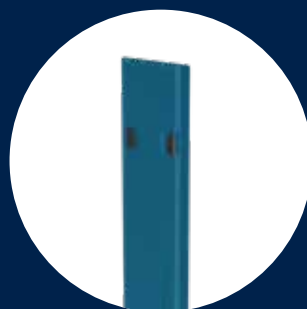
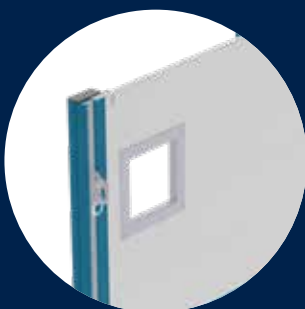

Aufbausystem

Aufbausystem als offenes Pritschensystem mit montiertem Stirnportal, Seitenwänden, montiertem Heckportal oder Heckbordwand und Mittelrungen.

Breite: 2.480 mm i-L. (außen 2.550 mm)

Länge: variabel (Code XL nach DIN EN 12642 bis 8.000 mm)

Höhe: von 400 mm-1.200 mm (Stirnwand bis max. 2.800 mm)

Universell aufbaubar für jede Bodengruppe

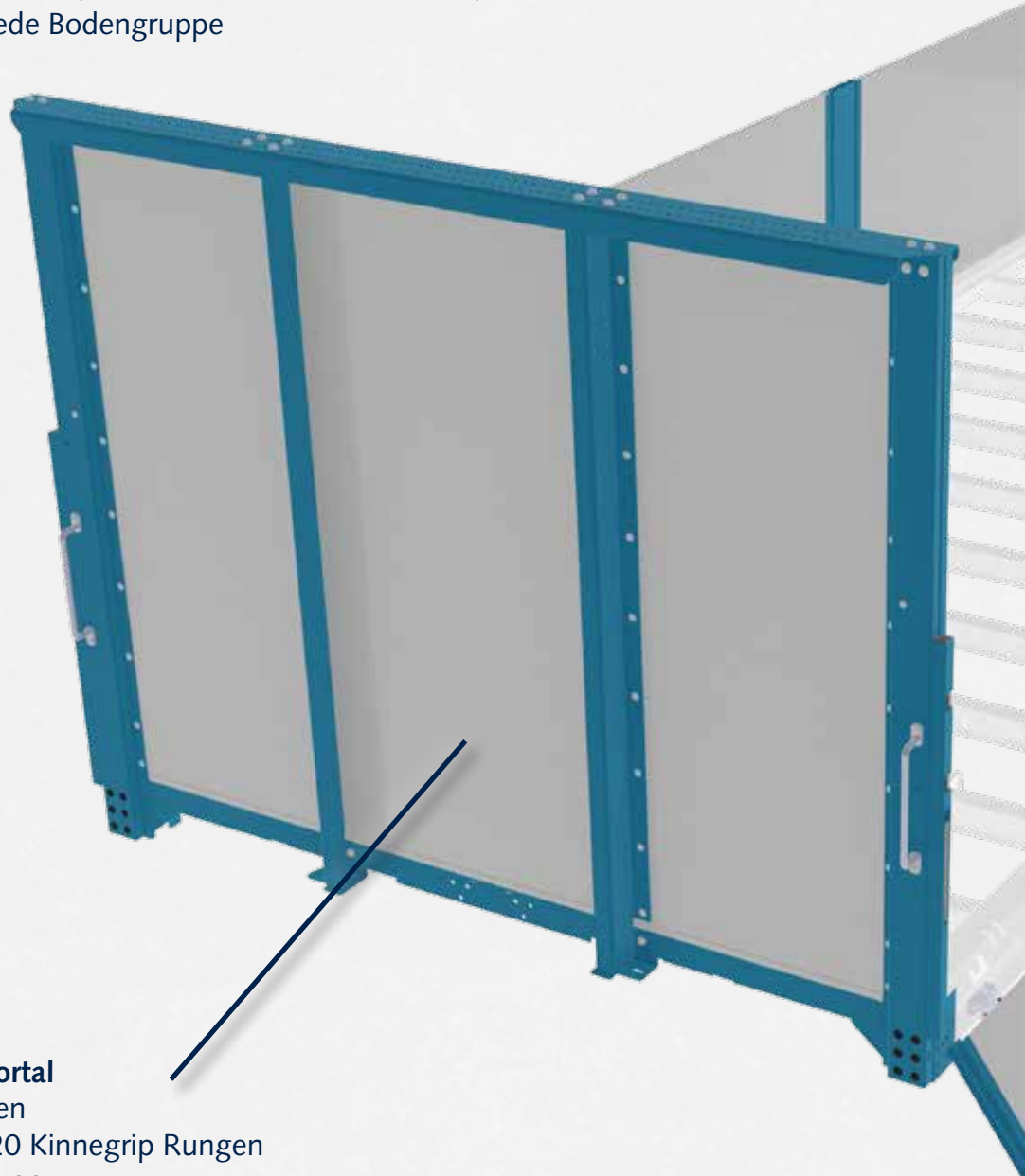

Vormontiertes Stirnportal

- mit Stahl Eckrungen
- mit montierten K20 Kinnegrip Rungen
- mit Stirnwandstützen
- mit Handgriff
- ohne seitlichen Versatz für volle Durchladebreite

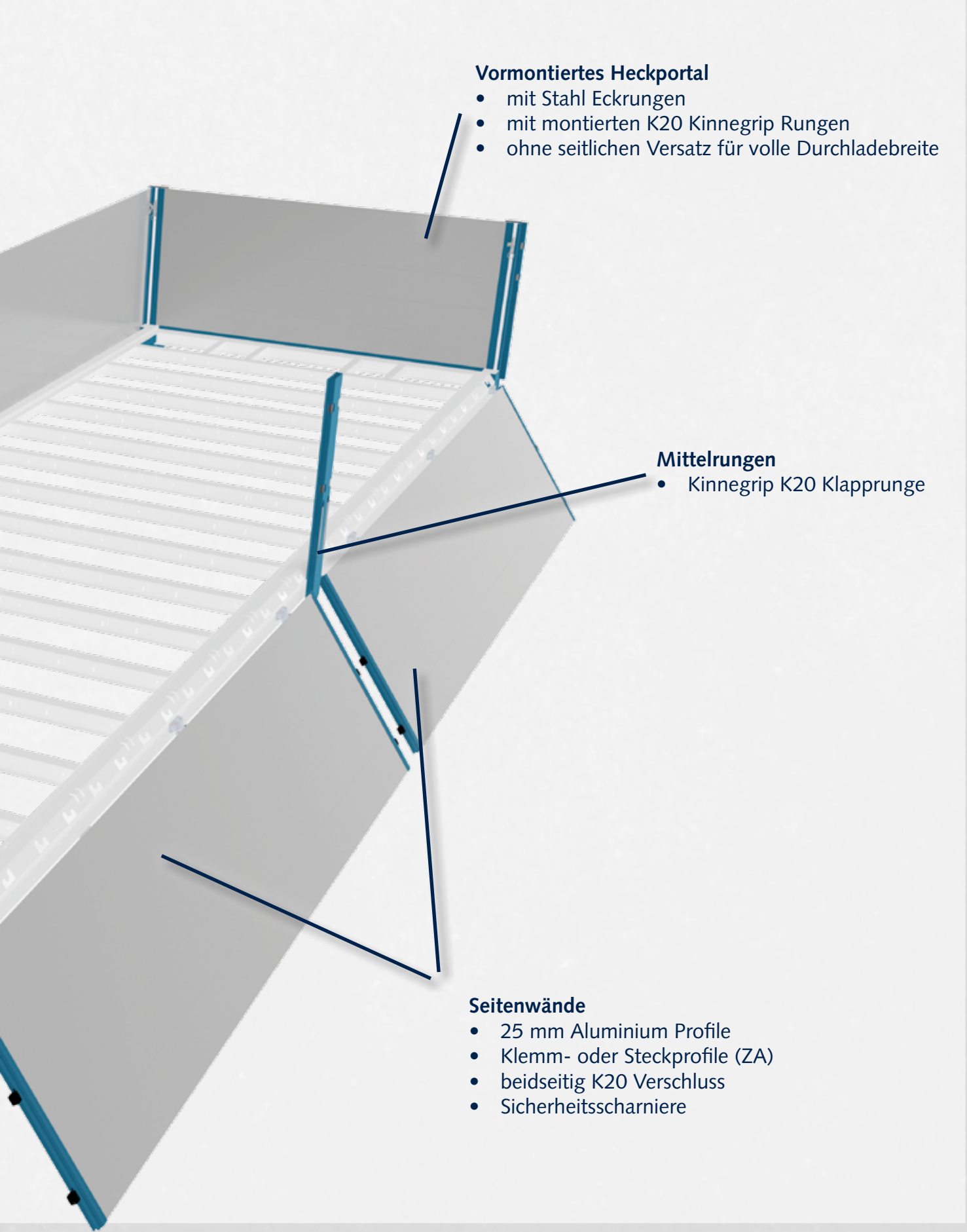

Vormontiertes Heckportal

- mit Stahl Eckrungen
- mit montierten K20 Kinnegrip Rungen
- ohne seitlichen Versatz für volle Durchladebreite

Mittelrungen

- Kinnegrip K20 Klapprunge

Seitenwände

- 25 mm Aluminium Profile
- Klemm- oder Steckprofile (ZA)
- beidseitig K20 Verschluss
- Sicherheitsscharniere

Stirnportal

Serienausführung

- Bauhöhen: bis ≤ 2.800 mm
- Füllung: 25 mm AL- Klemmprofile
- Stahleckerungen mit Kinnegrip K20 Vorderrungen
- Oberfläche: AL Natur; pulvergrundiert oder eloxiert
- Profilabschluss oben, gerade oder seitlich mit 45° Schräge
- Handgriff (ab 800 mm Höhe)
- Mittelstützen feuerverzinkt
 ≤ 1.200 mm leicht
 > 1.200 mm stabil
- Vertikal Innenseite mit Airlinerprofil und vier Studs als Zurrpunkt



Extras/Optionen

- Kranablage feuerverzinkt
- Kranschuh feuerverzinkt
- Zurrschienen: horizontal als Airliner- oder Kombizurrschiene
- Sichtfenster: gefrästes gedrehtes AL-Planösenprofil
- Ausschnitte: für Arbeitscheinwerfer
- Aufstieg: Klapptrittprofil mit Schiebeklapptritt innen
- Verkleidung: innen mit 9 mm Siebdruckplatte
- Lackierung: Pulverendlack beidseitig nach RAL (andere Farbtöne auf Anfrage)

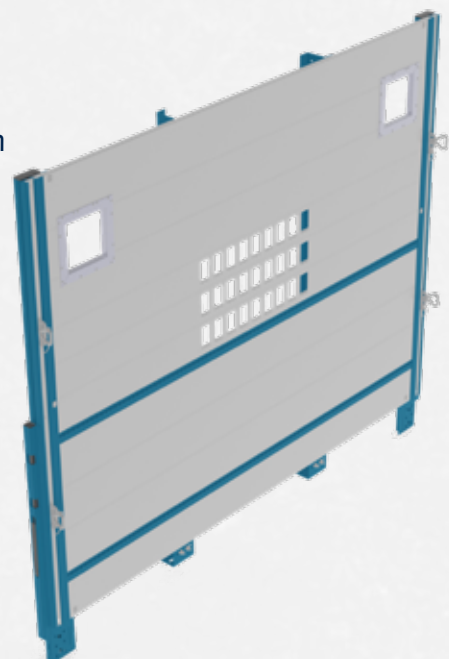

Seitenwände

Serienausführung

- Seitenbordwände aus Aluminiumhohlkammerprofilen
- Profile: Klemmprofile (Snap) System W908 oder Steckprofile (Zuganker) System W906
- Oberfläche: AL Natur; Pulvergrundiert oder Eloxier
- Verschlüsse: Kinnegrip K20 Gegenhalter verzinkt
- Sicherheitsscharnier vgl. 654 N (Anzahl nach Länge oder Vorgabe XL)

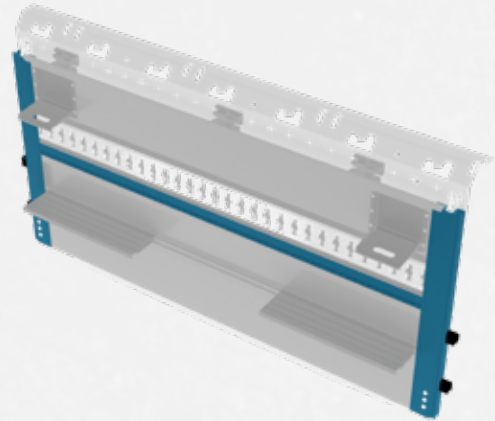

Extras/Optionen

- Bordwandentlastung mit Gasfeder (Hebehilfe)
- Niederhalter – Feststeller für vorne und hinten
- Einbauklapptritte verzinkt
- Klapptrittprofil mit 400 mm Schiebeklapptritt (nicht bei Ausführung Zuganker)
- Zurrutschen: horizontal als Airliner- oder Kombizurrutsche
- Galerieaufsatz
- Lackierung: Pulverendlack ein- oder beidseitig nach RAL (andere Farbtöne auf Anfrage)

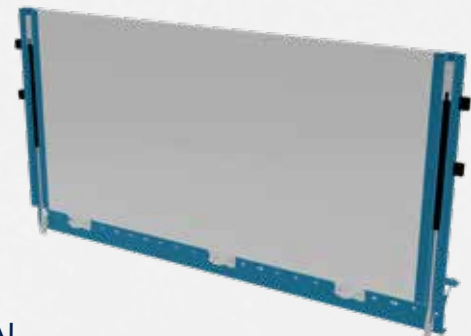

Mittelrungen

Extras/Optionen

- Serienausführung
- Kinnegrip K20 microverzinkt oder KTL
- ≤ 600 mm mit 1 Verschluss
- > 600 mm mit 2 Verschlüssen
- > 1.000 mm mit 3 Verschlüssen
- Anschraubhalter verzinkt mit Schrauben



Heckportal

Serienausführung

Heckportal feststehend

- Bauhöhen: bis ≤ 2.800 mm
- Füllung: 25 mm AL- Klemmprofile
- Stahleckerungen mit Kinnegrip K20 Vorderrungen
- Oberfläche: AL Natur; pulvergrundiert oder eloxiert
- Profilabschluss oben gerade
- Handgriff (ab 800 mm Höhe)
- Vertikal Innenseite mit Airlinerprofil und zwei Studs als Zurrpunkt

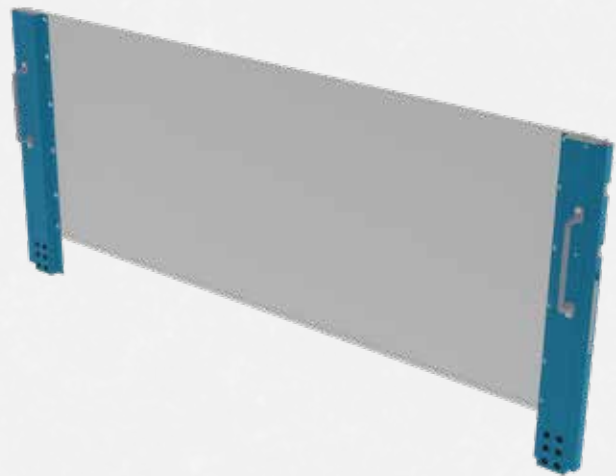

Extras/Optionen

- Kranablage feuerverzinkt
- Zurrschienen: horizontal als Airliner- oder Kombizurrschiene
- Fensterausschnitt als Aufstieg oder zum Durchladen von Langmaterial
- Aufstieg innen: Einbauklapptritt oder Schiebeklapptritt
- Werbetafel
- Kranumhausung
- Lackierung: Pulverendlack beidseitig nach RAL (andere Farbtöne auf Anfrage)

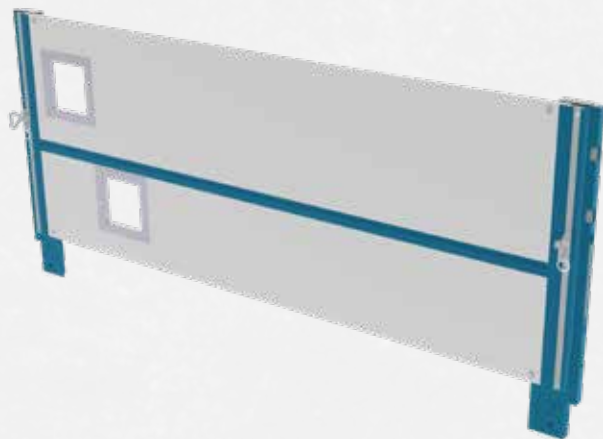

Heckbordwand

Serienausführung

- Heckbordwand aus Aluminiumhohlkammerprofilen
- Profile: Klemmprofile (Snap) System W908 oder Steckprofile (Zuganker) System W906
- Oberfläche: AL Natur; Pulvergrundiert oder Eloxiert
- Verschlüsse: Kinnegrip K20 Gegenhalter verzinkt
- Heckrungen: Kinnegrip K20 – seitlich Microverzinkt oder KTL
- Rungen Anschraublager verzinkt
- Standardscharnier C6 – BH 70 mm

(Anzahl nach Länge oder Vorgabe XL)

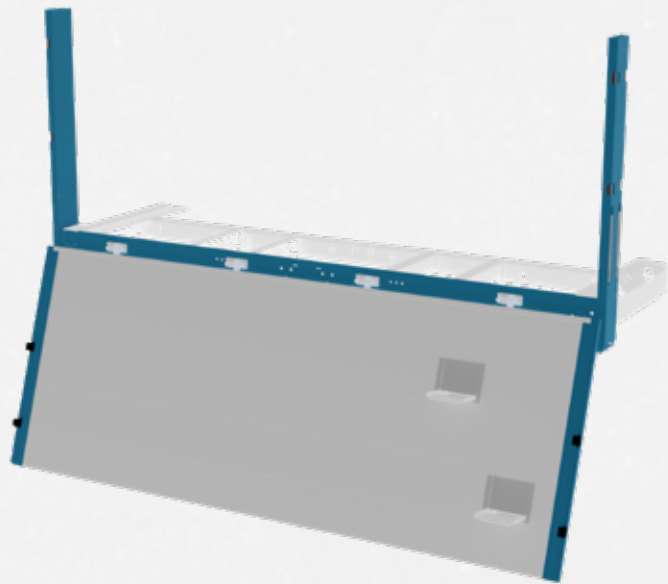

Extras/Optionen

- Heckportaltür – 2-flügelig mit feststehenden Eckrungen
- Heckrungen Kinnegrip K20 – hinten Microverzinkt oder KTL
- Bordwandentlastung mit Gasfeder (Hebehilfe)
- Einbauklapptritte verzinkt
- Klapptrittprofil mit 400 mm Schiebeklaptritt (nicht bei Ausführung Zuganker)
- Zurrutschen: horizontal als Airliner- oder Kombizurrutsche
- Galerieaufsatz
- Lackierung: Pulverendlack ein- oder beidseitig nach RAL (andere Farbtöne auf Anfrage)

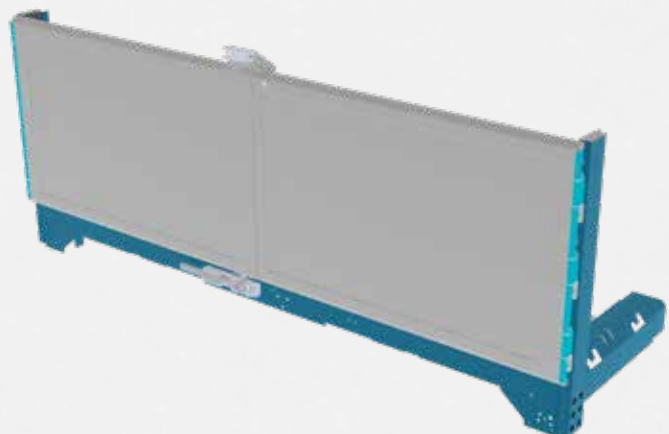



Kundencenter Ersatzteile

Bremen

Carsten-Dressler-Straße 6
28279 Bremen
☎ : 0421 8405-484
bestellungen-bremen@hofmei.de
📍 : 0151 64455783

Berlin

Teltowkehre 16
14974 Ludwigsfelde
☎ : 03378 54734-0
berlin@hofmei.de
📍 : 0160 96847783

Bielefeld

Obere Hillegosser Straße 37
33699 Bielefeld
☎ : 0521 923602 - 0
bielefeld@hofmei.de
📍 : 0160 1175646

Bremerhaven

Am Lunedeich 165
27572 Bremerhaven
☎ : 0471 7992-9810
bremerhaven@hofmei.de
📍 : 0151 43255248

Dresden

Unkersdorfer Str. 21-23
01723 Kesselsdorf
☎ : 035204 981-0
dresden@hofmei.de
📍 : 0162 2410119

Hamburg

Werner-Siemens-Str. 68a
22113 Hamburg
☎ : 040 8197379-0
hamburg@hofmei.de
📍 : 0162 2410148

Hockenheim

Altwingertweg 14
68766 Hockenheim
☎ : 06205 287220
hockenheim@hofmei.de
📍 : 06205-28722-0

Koblenz

In den Wiesen 54
56070 Koblenz
☎ : 0261 579422-6232
koblenz@hofmei.de
📍 : 0162 2410110

Lübeck

Otto-Hahn-Str. 2
23617 Stockelsdorf
☎ : 0451 280238-0
luebeck@hofmei.de
📍 : 0151 25039614

Magdeburg

Sülzborn 2
39128 Magdeburg
☎ : 0391 30055-0
magdeburg@hofmei.de
📍 : 0162 2410171

Oldenburg

Mellumstraße 17
26125 Oldenburg
☎ : 0441 93079-5111
oldenburg@hofmei.de
📍 : 0162 2410166

Rostock

Rostocker Chaussee 20
18273 Güstrow
☎ : 03843 27765-0
rostock@hofmei.de
📍 : 0162 2410244

Stendal

Industriestr. 23
39576 Stendal
☎ : 03931 70200
stendal@hofmei.de
📍 : 0162 2410249

Tschechien

Za Viaduktem 429
CZ 400 01 Usti nad Labem
☎ : 00420 475 207 788
Fax: 00420 475 207 824
prodejcz@hofmei.cz

Kundencenter Fahrzeugbau

Weyhe

Dreyer Straße 77
28844 Weyhe
☎ : 0421 8405-8444
Fax: 0421 8405-206

Berlin

Teltowkehre 16
14974 Ludwigsfelde
☎ : 03378 54734-7925
Fax: 03378 54734-9053

Haan

Ohligser Straße 33
42781 Haan
☎ : 02129 9318-50
haan@hofmei.de

Hemau

Kasernenstraße 36
93155 Hemau
☎ : 09491 95322-0
hemau@hofmei.de

Unternehmenszentrale

Hofmeister & Meincke GmbH
Carsten-Dressler-Straße 6
28279 Bremen

Ihr direkter Draht zu uns – Unsere Hotline: 0421 8405-0